

## Clamping nut

### Technical data

TH accessories category

Clamping nut

Mounting

ER40

Collet type

ER 40

Clamping nut type

Female thread

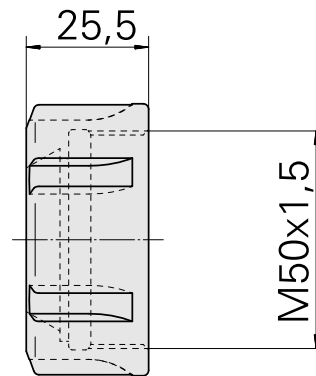
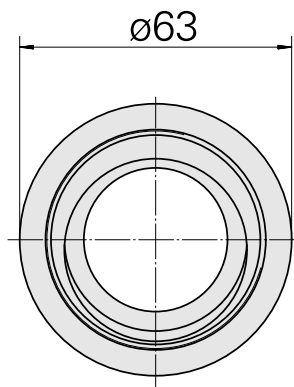

11029703  
901939.0401

**INDEX**

---

## **Documents**

No downloads available for this product