

Presetting device SK50/INDEX CAPTO C3

Technical data

TH accessories category

Adapter for presetting units

Mounting

SK50

Tool mounting

CAPTO C3

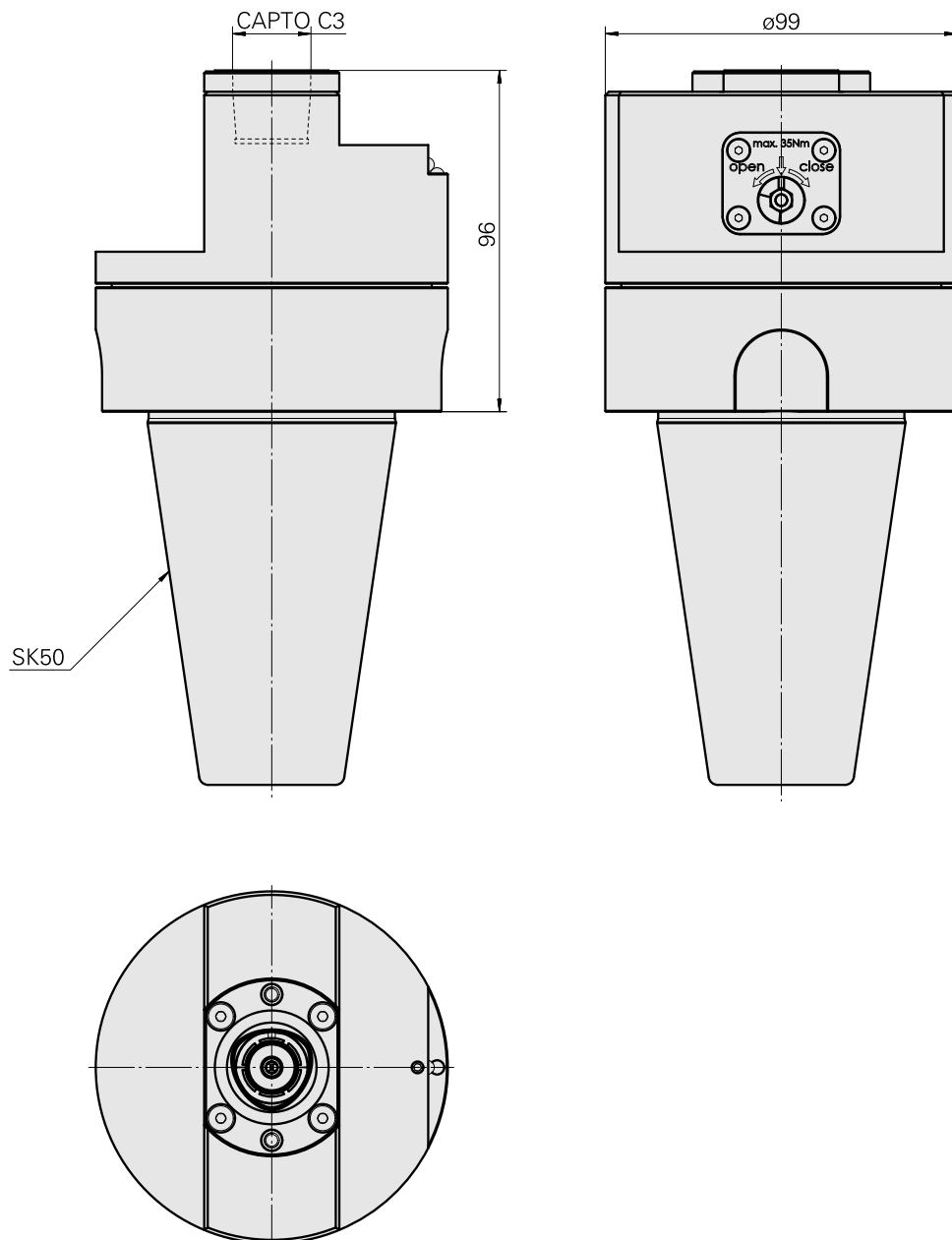
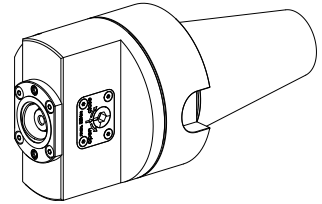

10804854
W9990955

INDEX

Documents

No downloads available for this product