

WFB 32-20 D16

技术特点

刀座附件类别

WFB 32-20

夹具

D16

快换夹头

Weldon刀柄

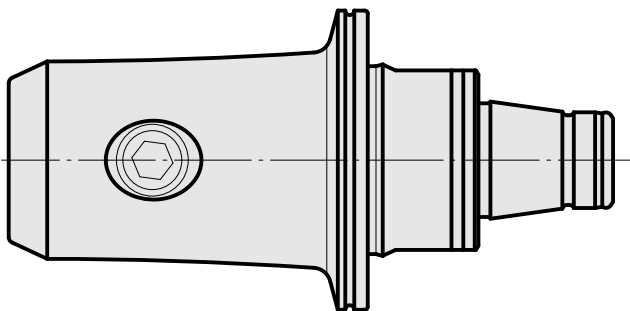
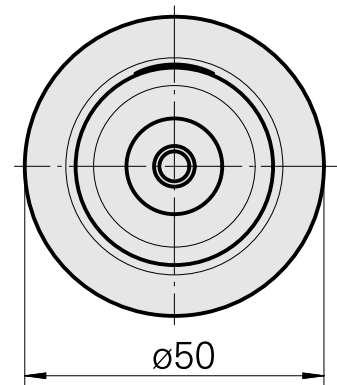
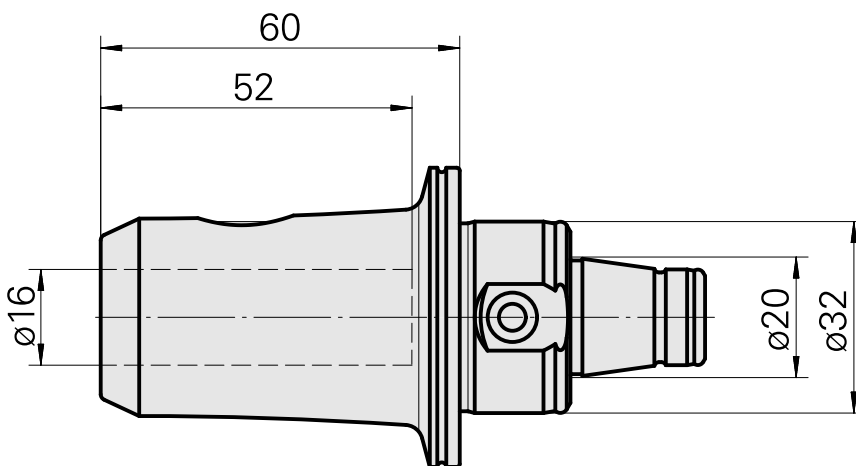
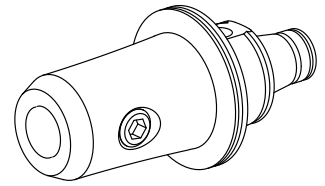

文件

没有针对此产品的任何下载

附件

可选附件

其他附件

[带肩安装套 D16](#)

产品ID：10914323

以前的产品ID：W67511.04--
