

WFB 32-20 D6

Technical data

TH accessories category	WFB 32-20
Mounting	D6
Quick change inserts	Weldon mounting

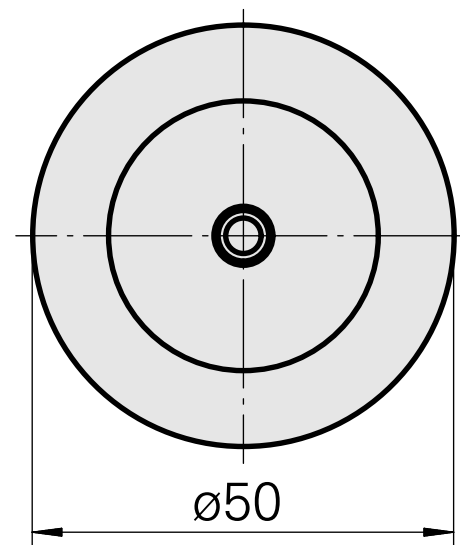
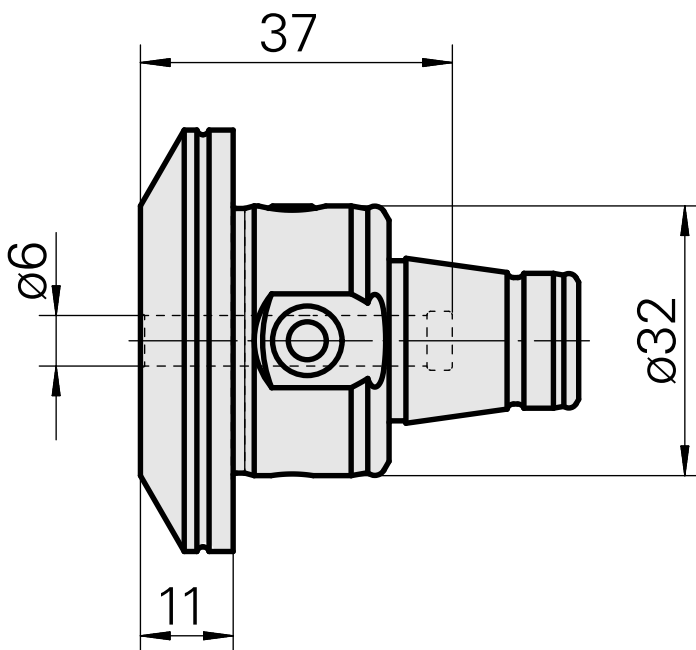
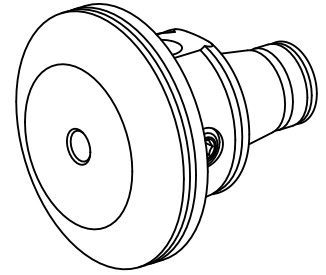

Documents

No downloads available for this product