

## ER-Collet chuck for taps ET 1-20 3.15mm

### Technical data

TH accessories category	ER-Collet chuck for taps
Mounting	ER20
Tool mounting	3.15mm
Collet type	ET 1-20

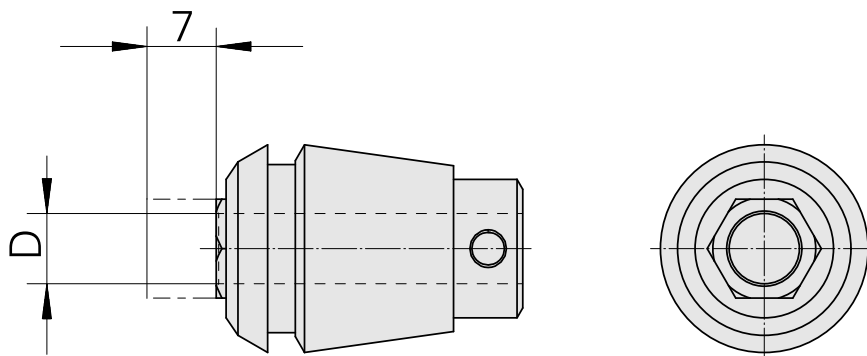

10051680  
323442

**INDEX**

---

## **Documents**

No downloads available for this product