

Porca tensora, para alimentação de fluido de corte interna

Características técnicas

PF Categoria de acessórios	Garra
Recepção	ER20
Tipo de pinça de aperto	ER 20
Fixação do tipo porca	Rosca

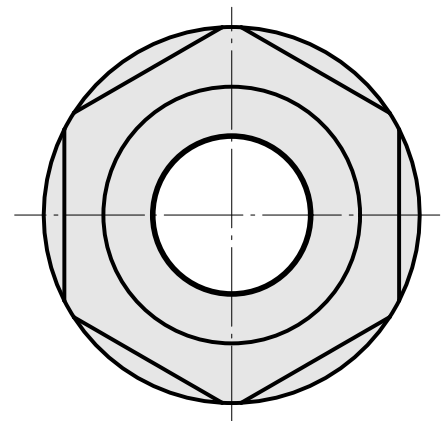
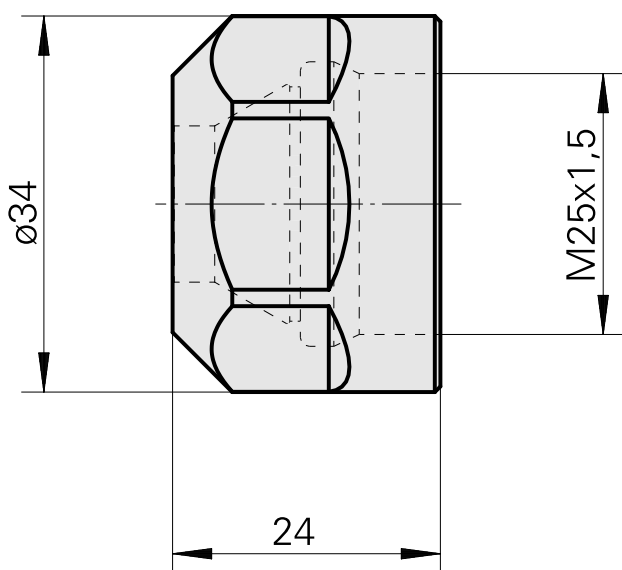
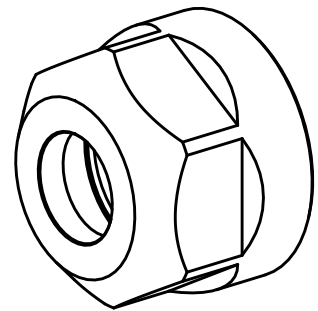

Documentos

Não há downloads disponíveis para este produto