

Drilling tool holder Shank 40 D10 (0.39)

Características técnicas

Haste TNL	Haste 40
Acionamento	não acionado
Refrigeração	interno
Pressão (até)	120 bar
Recepção	D10
Produtos INDEX TRAUB	TNK36 • TNL26

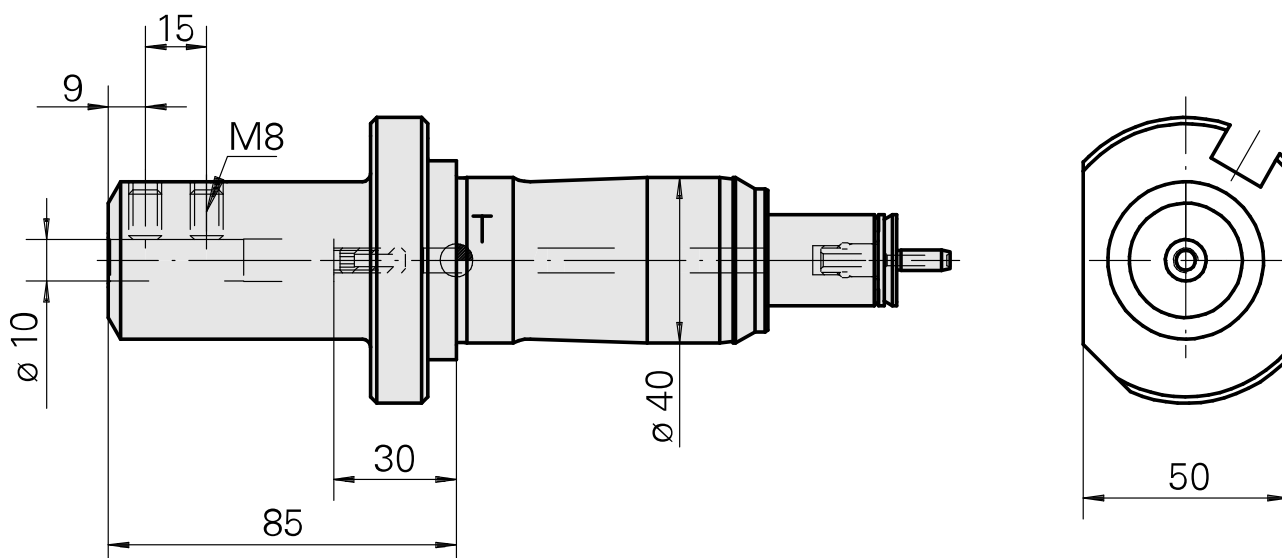
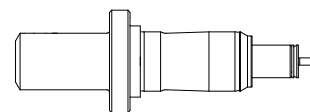

Documentos

Não há downloads disponíveis para este produto