

## Mounting sleeve with collar D12/ 5mm

### Technical data

TH accessories category	Mounting sleeve with collar
Mounting	D12
Tool mounting	5mm

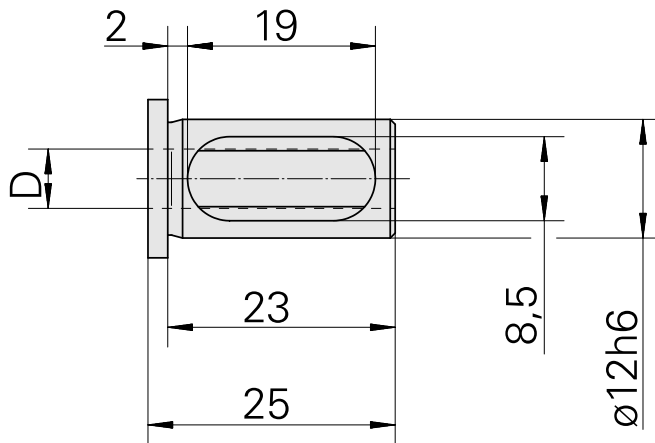
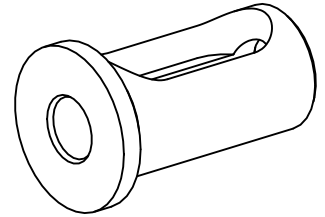

## **Documents**

No downloads available for this product