

INDEX CAPTO C3, Фрезерный шпindel D16, с затяжным винтом фрезы

Технические признаки

Манип.инстр. Категор.принадл.	INDEX CAPTO C3
Зажим	Фрезерный шпindel D16
Быстросменные насадки	с зажимом фрезерной оправкой

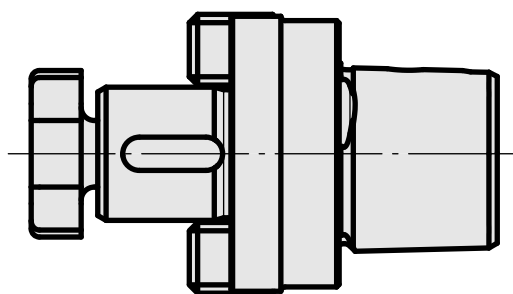
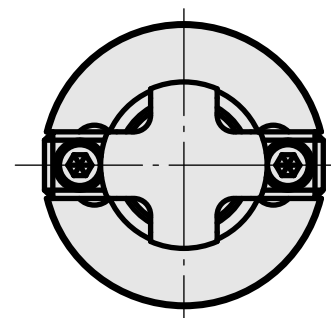
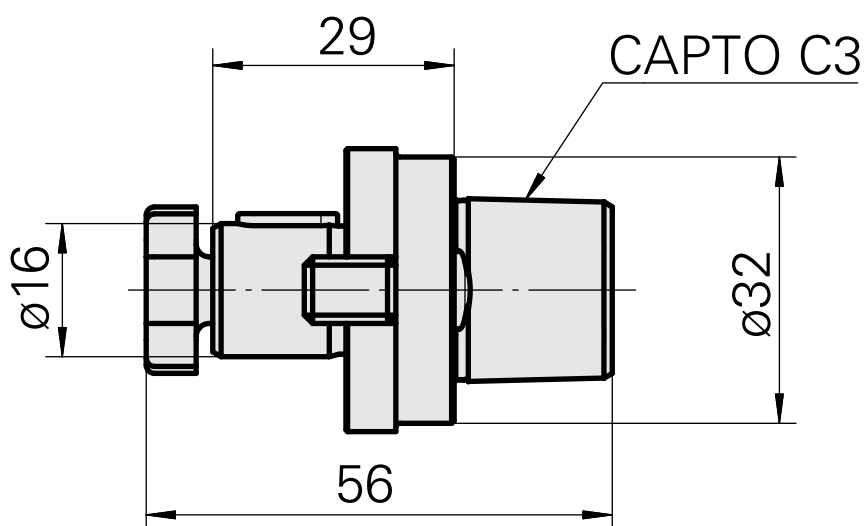
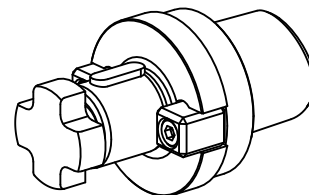

Документы

Для этого изделия загрузок нет

Принадлежности

Необходимо для работы

[mill arbor wrench](#)

Ид.№ изделия : 10007866

Прежний ид.№ изделия : 203020.1160

Манип.инстр.	Зажим	Инструмент для цанг
Категор.принадл.	Фрезерный шпиндель	Ключ фрезерной
Инструмент для цанг	D16	оправки

Опциональные принадлежности

Tool holder accessories

[Screw](#)

Ид.№ изделия : 10381768

Прежний ид.№ изделия : 250122.0820

Манип.инстр.	Зажим
Категор.принадл.	M8
Затяжной винт фрезы	