

ER-Gewindebohrspannzange ET1-25 5mm

Technische Daten

WZH Zubehörkategorie	ER-Gewindebohrspannzange
Aufnahme	ER25
Werkzeugaufnahme	5mm
Spannzangentyp	ET1-25

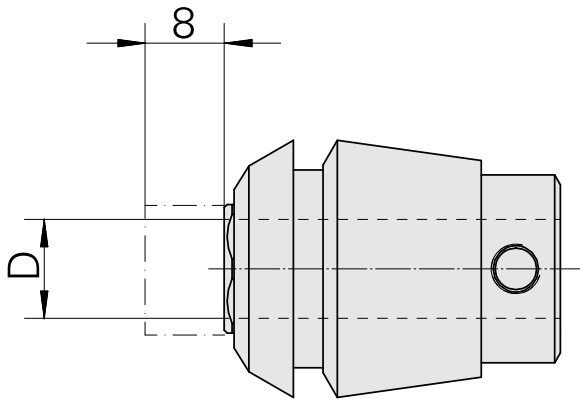

Dokumente

Für dieses Produkt sind keine Downloads vorhanden