

WFB 32-20 D4

Technische Daten

WZH Zubehörkategorie

WFB 32-20

Aufnahme

D4

Schnellwechseleinsätze

Weldon-Aufnahme

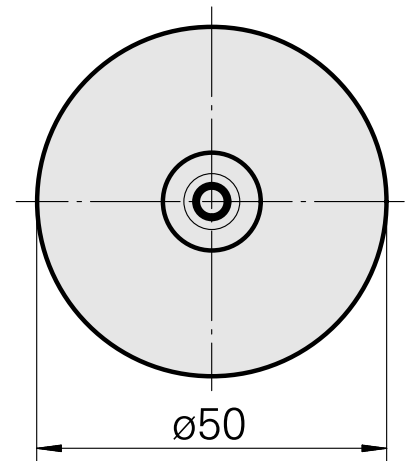

Dokumente

Für dieses Produkt sind keine Downloads vorhanden