

Aufnahmebuchse mit Bund D25/ 15mm

Technische Daten

WZH Zubehörkategorie	Aufnahmebuchse mit Bund
Aufnahme	D25
Werkzeugaufnahme	15mm

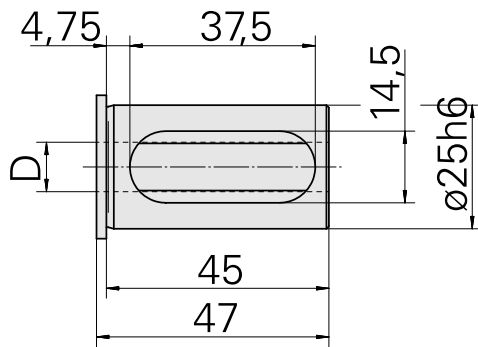

Dokumente

Für dieses Produkt sind keine Downloads vorhanden