

WFB 20-12 Horn Typ 105

Technische Daten

WZH Zubehörkategorie	WFB 20-12
Aufnahme	Horn Typ 105
Schnellwechseleinsätze	Horn S-Mini

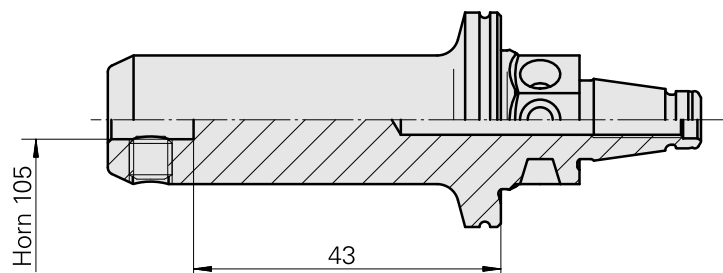
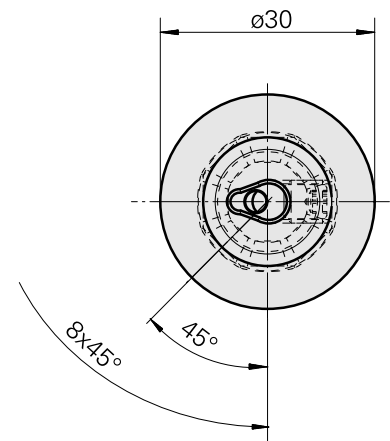
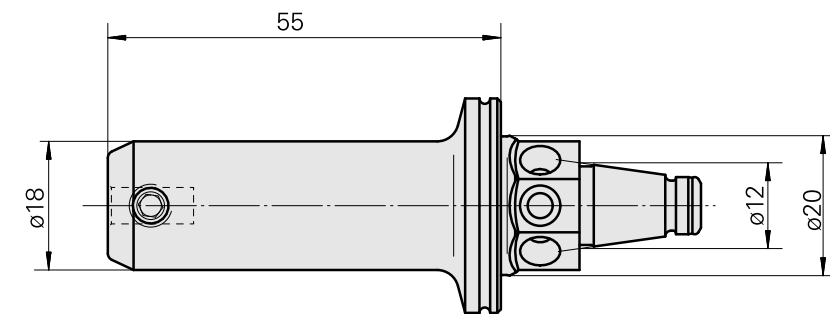
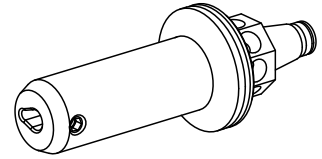

Dokumente

Für dieses Produkt sind keine Downloads vorhanden

Zubehör

Zum Betrieb benötigt

[Stift-Gewinde 45H M6x6 913](#)

Artikel-Id : 10324659

frühere Artikel-Id : 410156.0606
