

ER-Collet chuck for taps ET 1-32 9mm

Technical data

TH accessories category	ER-Collet chuck for taps
Mounting	ER32
Tool mounting	9mm
Collet type	ET 1-32

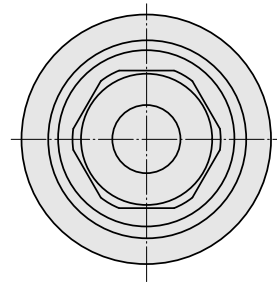

10307584
324259

INDEX

Documents

No downloads available for this product