

WFB 32-20 Shrink-fit mounting D3

Technical data

TH accessories category

WFB 32-20

Mounting

Shrink-fit mounting D3

Quick change inserts

shrink-fit mounting

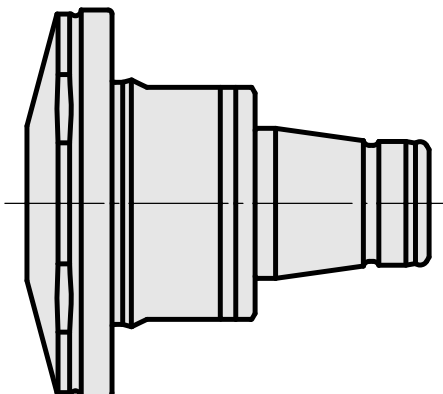
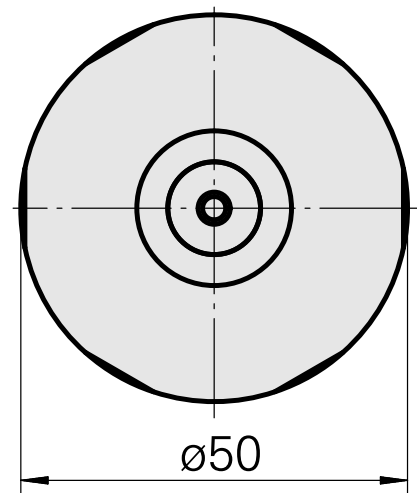
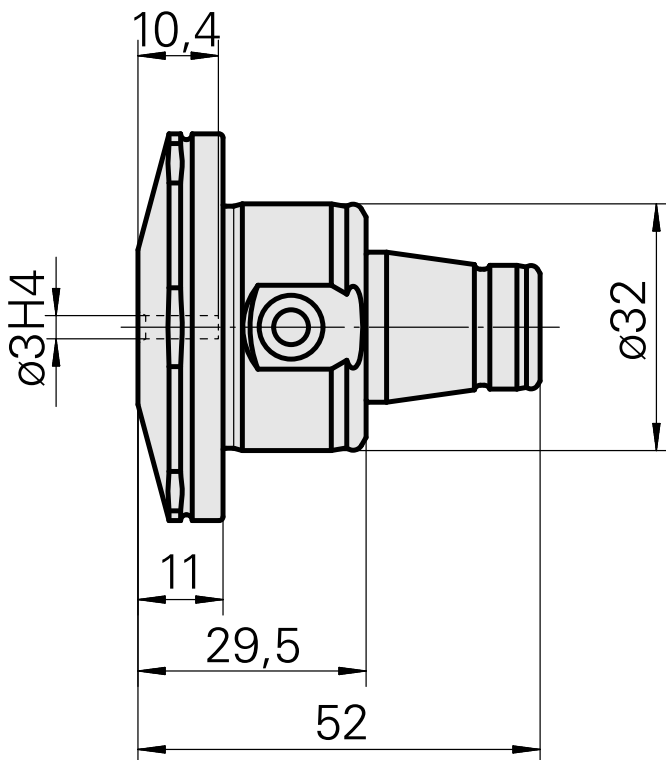
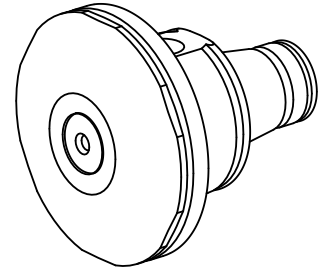

Documents

No downloads available for this product