

## Zentrierspitze, Zentrum 60°

### Technische Daten

WZH Zubehörkategorie

Zentrierspitze, universal

Aufnahme

D11,2/Kegel 1:7,5

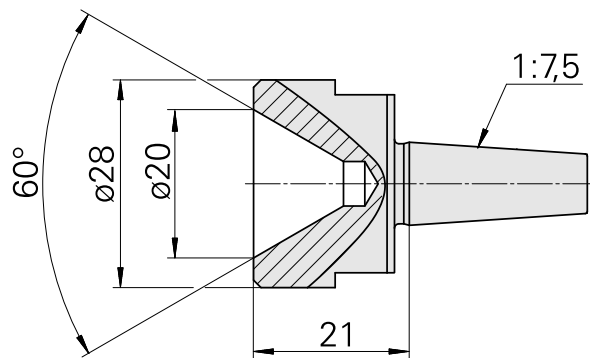
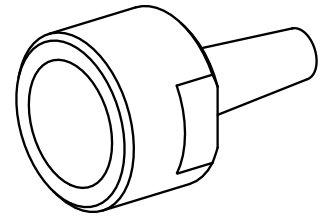

## **Dokumente**

Für dieses Produkt sind keine Downloads vorhanden