

## Aufnahme VDI20

### Technische Daten

WZH Zubehörkategorie

Adapter für Voreinstellklotz

Werkzeugaufnahme

VDI 20

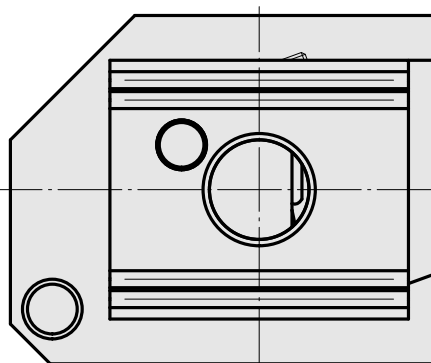
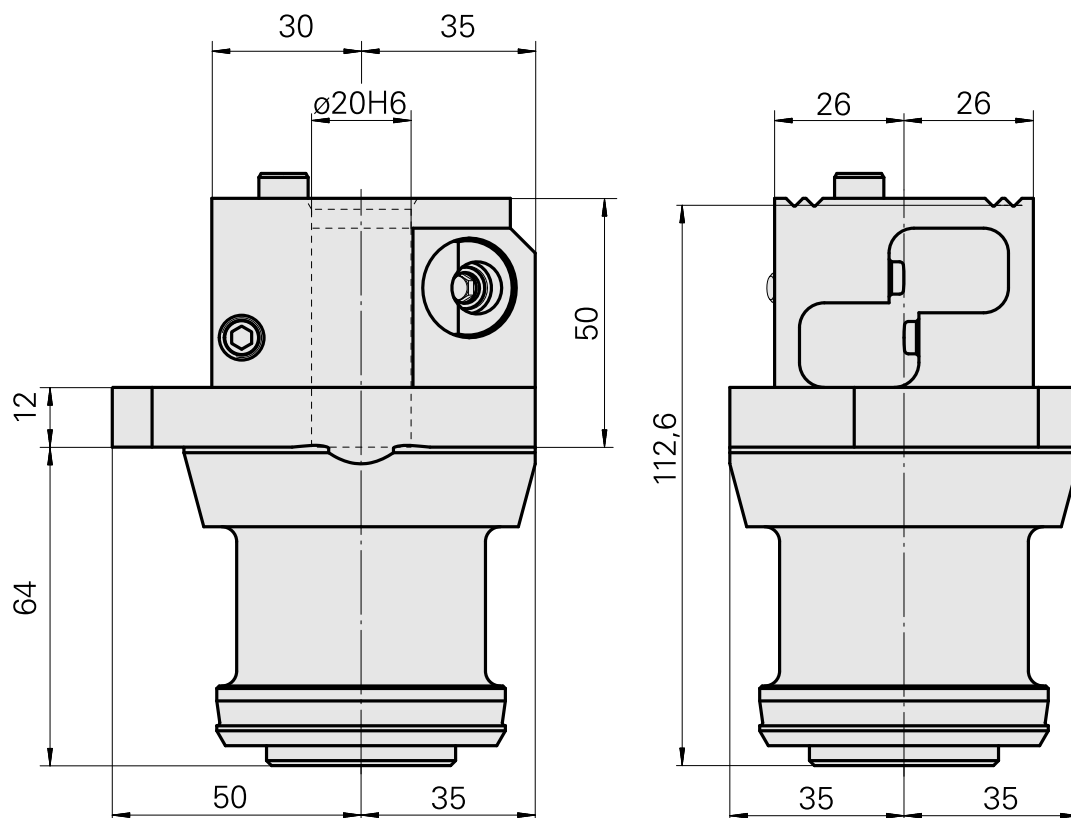
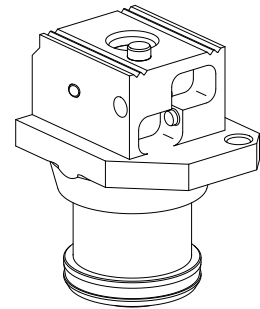

## **Dokumente**

Für dieses Produkt sind keine Downloads vorhanden