

用于丝锥的ER夹头 ET 1-12 2,5mm

技术特点

刀座附件类别	用于丝锥的ER夹头
夹具	ER11
刀具夹具	2,5mm
夹头型号	ET 1-12

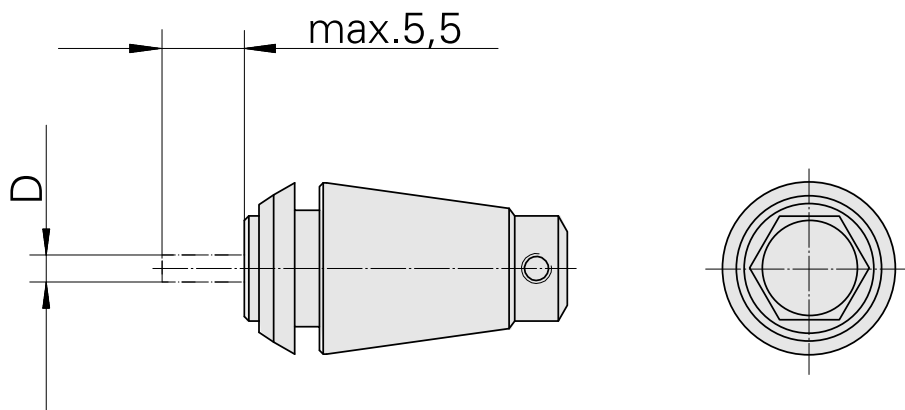
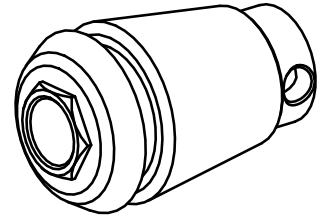

文件

没有针对此产品的任何下载