

带肩安装套 D16/ 5mm

技术特点

刀座附件类别
夹具
刀具夹具

带肩安装套
D16
5mm

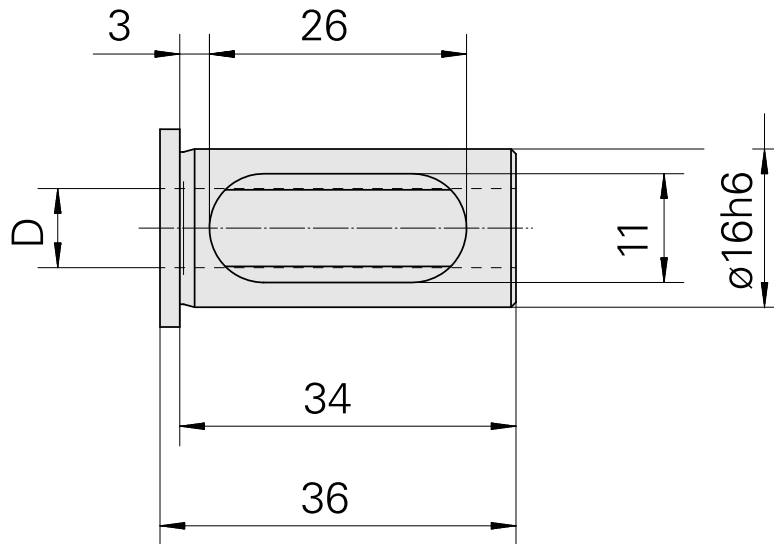
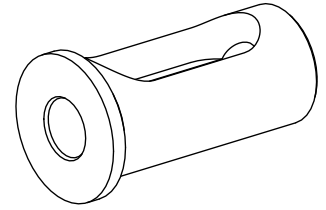

文件

没有针对此产品的任何下载