

带肩安装套 D16/ 9mm

技术特点

刀座附件类别

带肩安装套

夹具

D16

刀具夹具

9mm

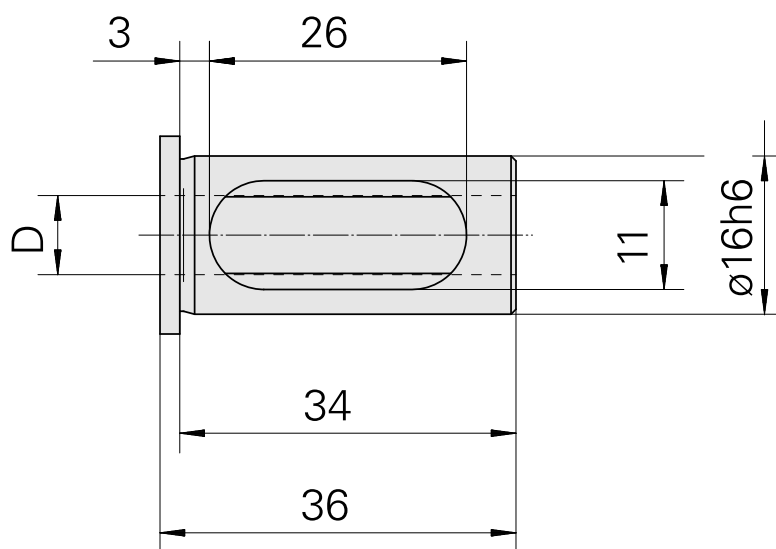
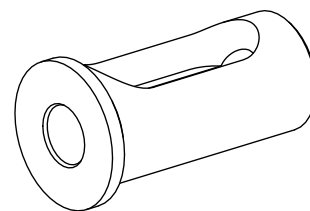

文件

没有针对此产品的任何下载