

用于丝锥的ER夹头 ET 1-20 6,3mm

Technical data

TH accessories category	ER-Collet chuck for taps
Mounting	ER20
Tool mounting	6.3mm
Collet type	ET 1-20

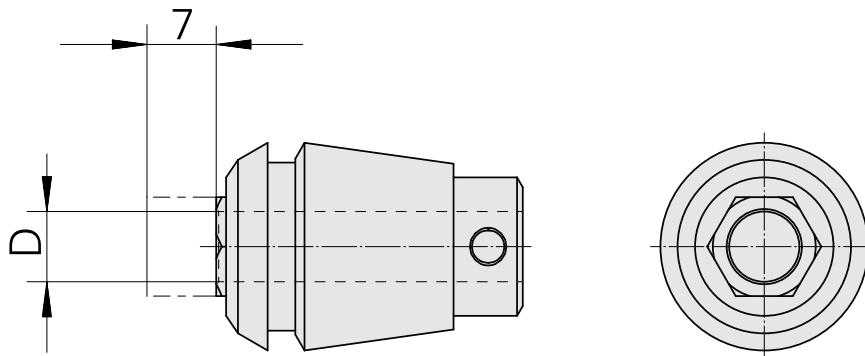

10614895
323449

INDEX

Documents

No downloads available for this product