

Pointe de centrage, 60° D25 mm pour corps creux

Données techniques

Catégorie d'accessoires PO

Pointe de guidage, universelle

Attachement

D15,4/Cône 1:7,5

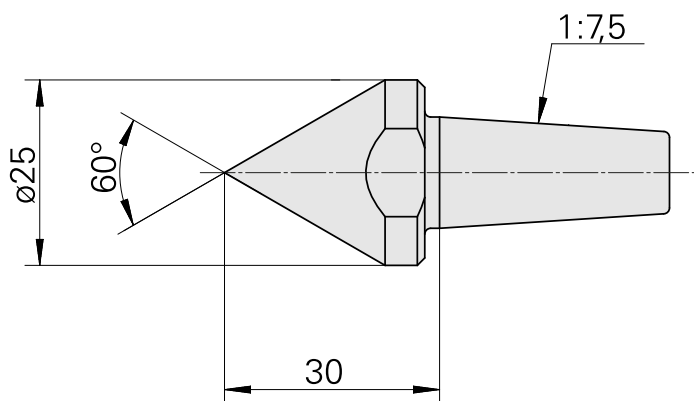
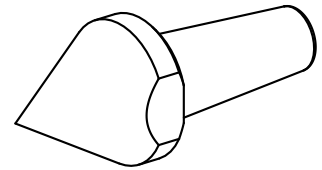

Documents

Aucun téléchargement n'est disponible pour ce produit