

带肩安装套 D25/ 16mm

技术特点

刀座附件类别

带肩安装套

夹具

D25

刀具夹具

16mm

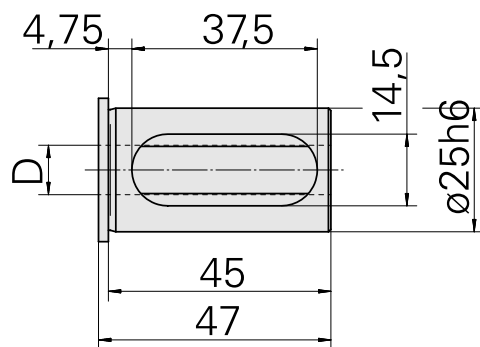
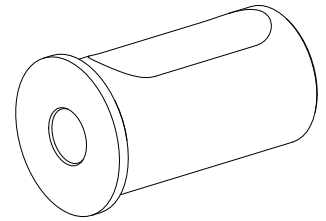

文件

没有针对此产品的任何下载