

Pinza di serraggio 145E/F25 Ø=8,00

Caratteristiche tecniche

Altezza mont. sistema serr.	145E/F25
Lin. prod. di altri produkt.	
Tipo di serraggio	liscio
Diametro nominale (mm)	8 Millimeter
Metodo di serraggio	Serraggio esterno
Variante pinza di serraggio	Scanalatura vulcan. (standard)
Lin. prod. di altri produkt.	Schlenker

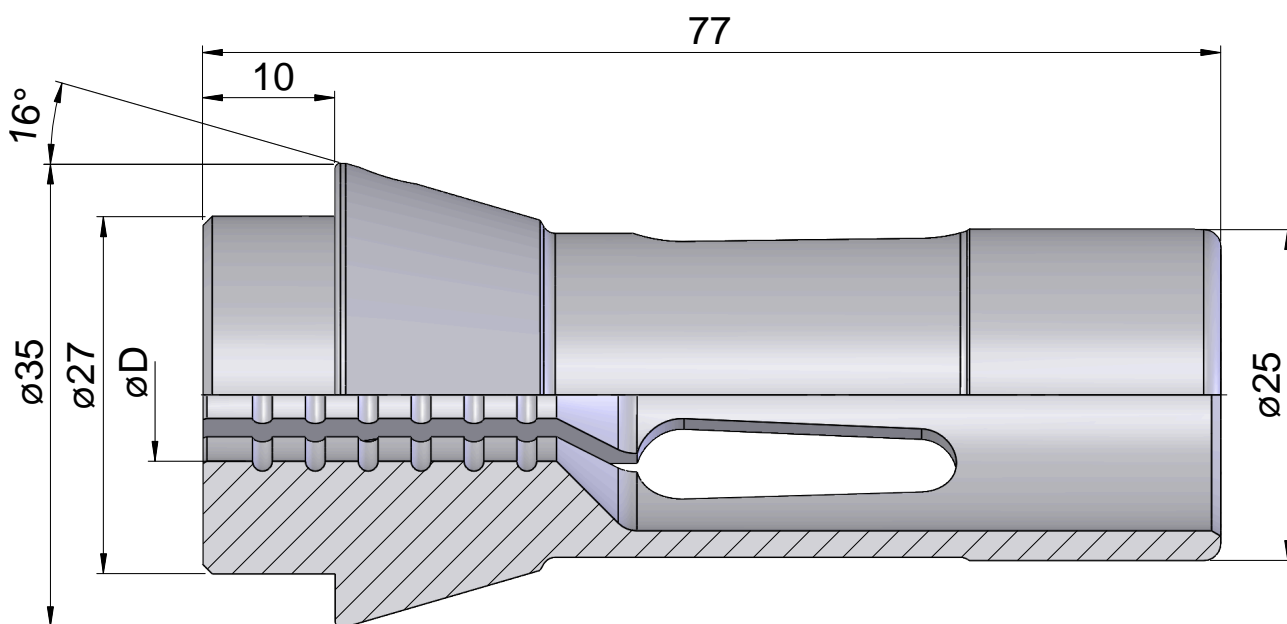

Documenti

Non sono disponibili download per questo prodotto