

带肩安装套 D12/ 4mm

技术特点

刀座附件类别
夹具
刀具夹具

带肩安装套
D12
4mm

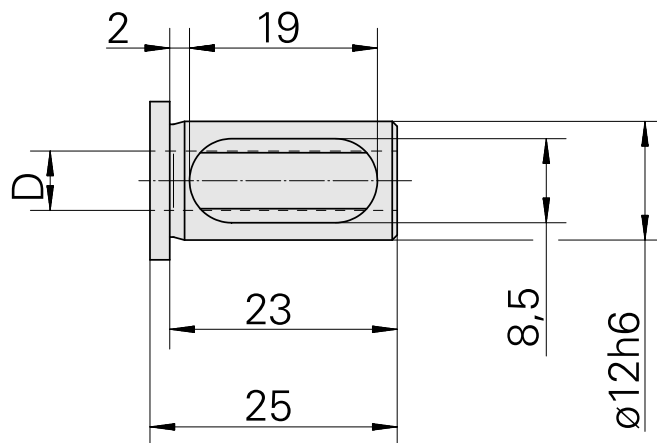
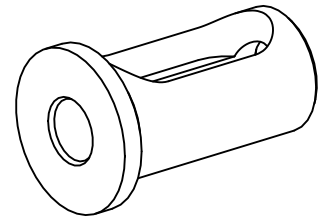

文件

没有针对此产品的任何下载