

拉刀 Vkt.6 mm

技术特点

刀座附件类别
夹具
刀具夹具

拉刀
Vkt.6 mm
12mm

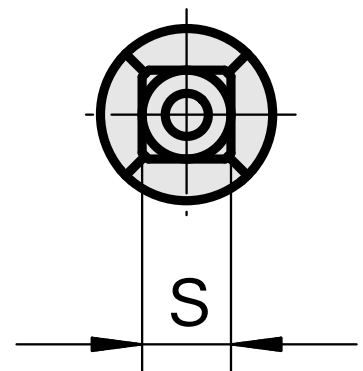
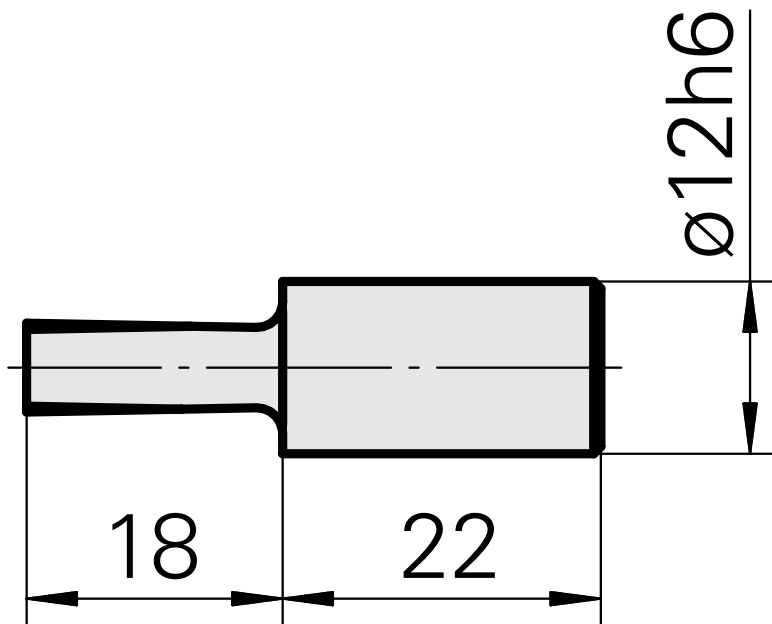
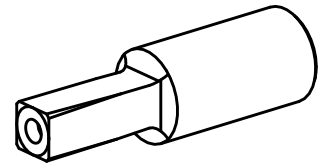

文件

没有针对此产品的任何下载