

Bohrhalter Schaft 40 D25

Technische Daten

Schaft TNL	Schaft 40
Antrieb	nicht angetrieben
Kühlung	innen
Druck	120 bar
Aufnahme	D25
Produkte INDEX TRAUB	TNK36 • TNL26

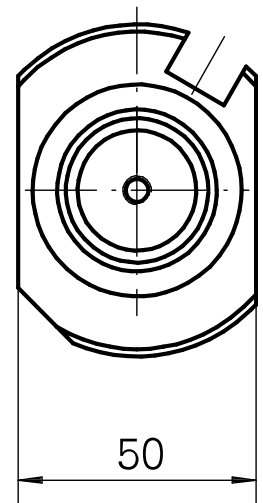
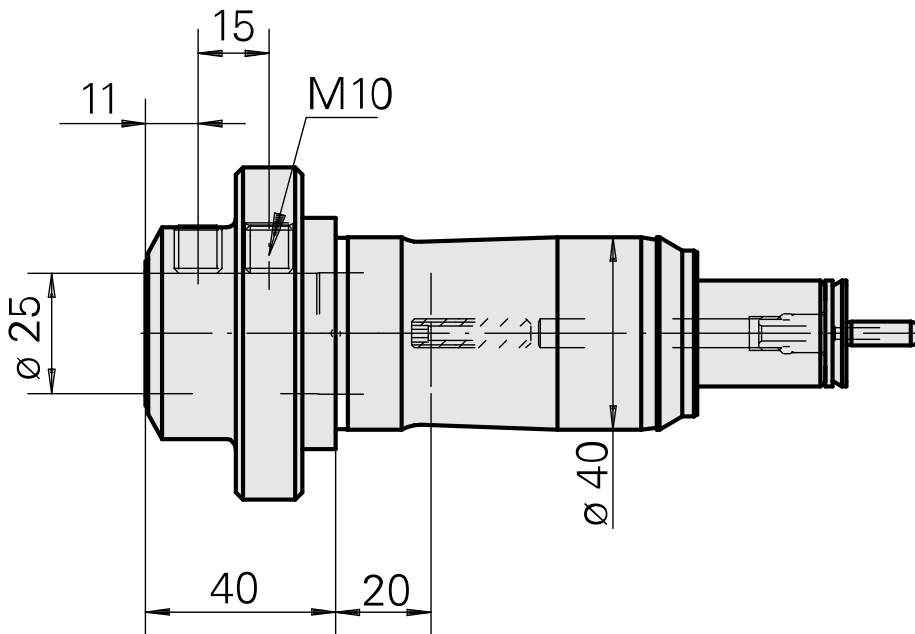
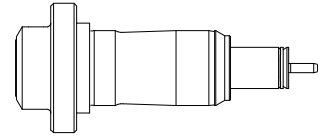

Dokumente

Für dieses Produkt sind keine Downloads vorhanden