

带肩安装套 D32/ 8mm

技术特点

刀座附件类别

带肩安装套

夹具

D32

刀具夹具

8mm

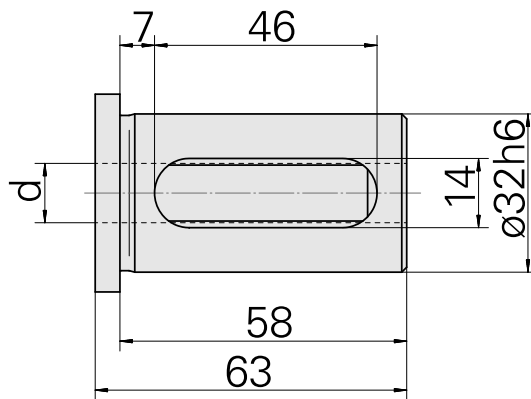
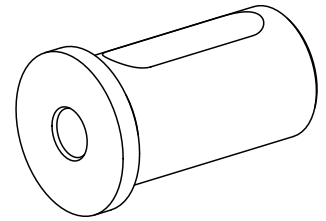

文件

没有针对此产品的任何下载