

Clamping head

技术特点

| | |
|-----------|-----------------|
| 夹具尺寸 | SK42 |
| 外购生产线 | SPANNTOP nova卡盘 |
| 夹紧型式 | 开槽 |
| 名义直径 (mm) | 8 Millimeter |
| 夹紧方法 | 外部夹紧 |
| 外购生产线 | Hainbuch |

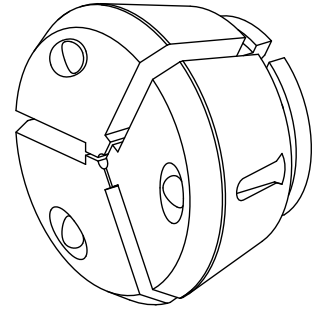

针对此产品，目前没有3面视图

文件

没有针对此产品的任何下载