

ER-Collet chuck for taps ET 1-12 1.6mm

Technical data

TH accessories category	ER-Collet chuck for taps
Mounting	ER11
Tool mounting	1.6mm
Collet type	ET 1-12

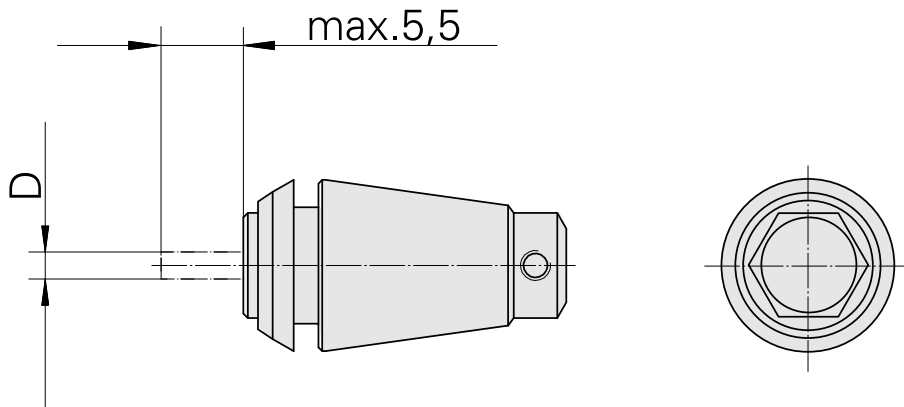
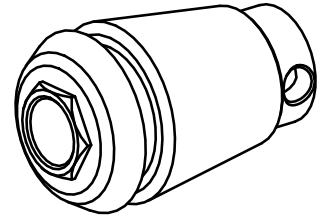

10165054
323960

INDEX

Documents

No downloads available for this product