

## 车刀架 VDI 20 四方头 16x16, C3型

### 技术特点

刀柄VDI	VDI 20
驱动装置	非动力式
固定装置VDI	无
冷却	外冷
压力	20 bar
夹具	四方头 16x16
可翻转 180°	否
X [mm]	55
Y [mm]	-
Z [mm]	24
INDEX TRAUB产品	C100

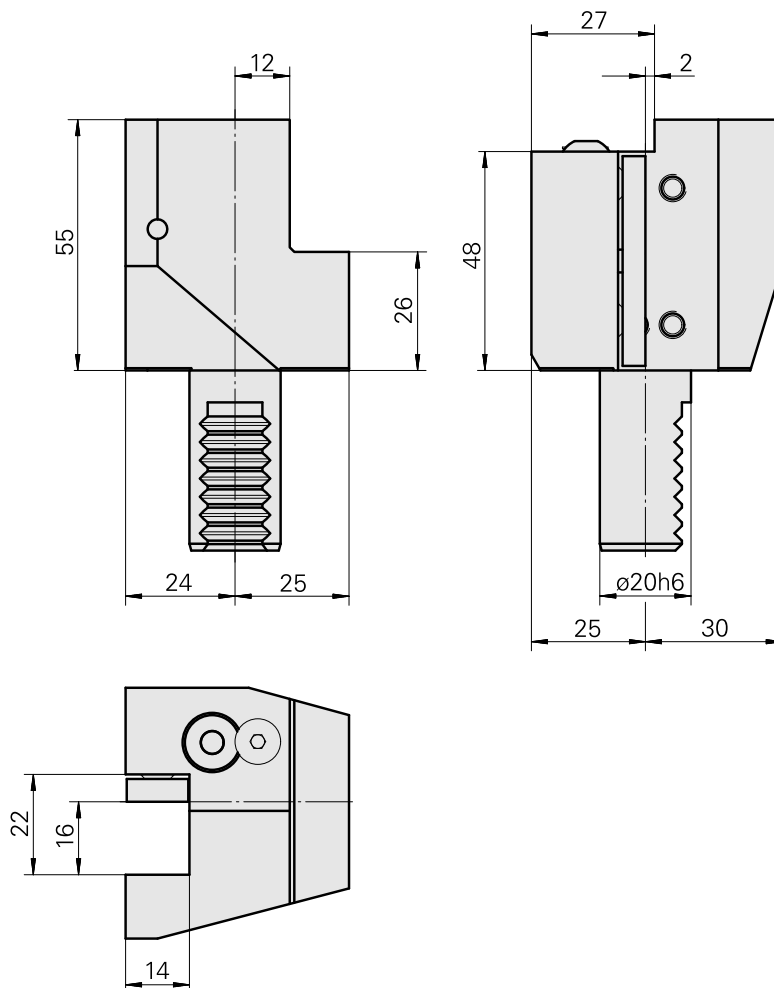
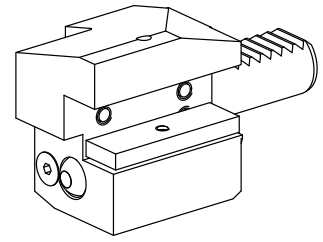

---

## 文件

没有针对此产品的任何下载

## 附件

### 可选附件

其他附件

#### [Nozzle](#)

产品ID：10357365

以前的产品ID：W64220.0204

---

#### [Countersunk screw 8.8 Torx M 5x12 14581 M 5x12/T25 verzinkt 402315 12](#)

产品ID：10607371

以前的产品ID：410362.0512

---