

Metallkreissägeblatt, Breite Kreisägeblattes 2 mm

Technische Daten

WZH Zubehörkategorie

Kreissägeblatt D50

Werkzeugaufnahme

13mm

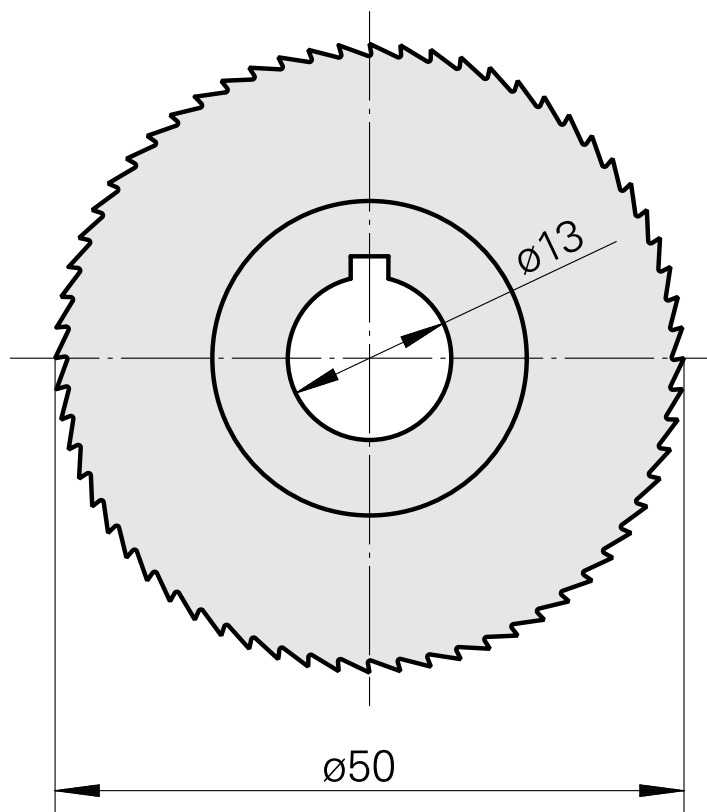
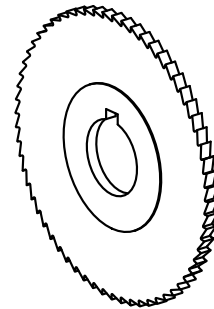

Dokumente

Für dieses Produkt sind keine Downloads vorhanden