

## Supporto p. tastatore misura VDI 30 Reni

### Caratteristiche tecniche

Gambo VDI	VDI 30
Azionamento	non azionato
Fissaggio VDI	nessuno
Attacco	Renishaw D11,2
ruotabile di 180°	no
X [mm]	28
Y [mm]	-
Z [mm]	-

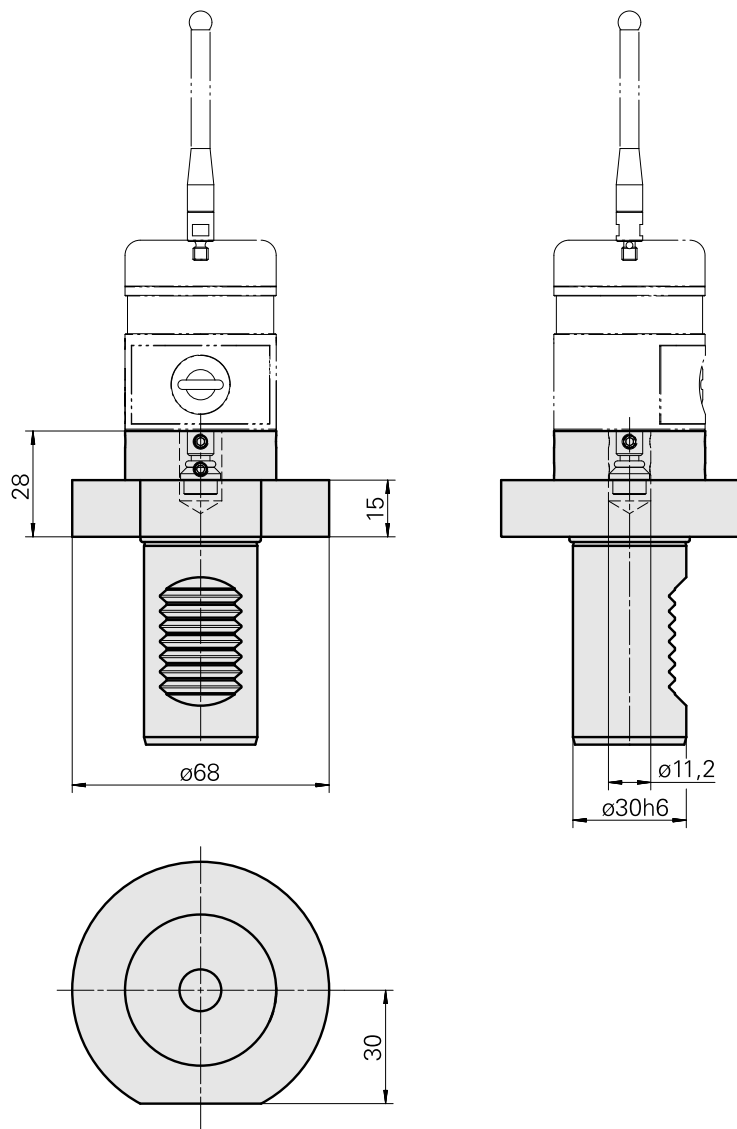
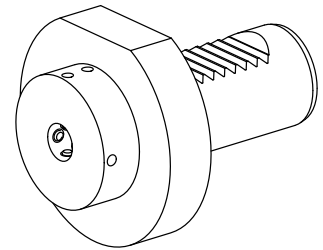

## Documenti

Non sono disponibili download per questo prodotto

## Accessori

Necessario per l'esercizio

### Not defined

Id prodotto : 12133465

Id prodotto precedente :

---

### Tastatore

Id prodotto : 12133466

Id prodotto precedente :

---

### Tastatore

Id prodotto : 10338967

Id prodotto precedente : 487542.1441

---

## Accessori opzionali

### Altri accessori

### Valigia A-2033-7001

Id prodotto : 10259626

Id prodotto precedente : 487542.0911

---