

WFB 32-20 Mandrin de frettage D14

Données techniques

Catégorie d'accessoires PO

WFB 32-20

Attachement

Mandrin de frettage D14

Inserts à changement rapide

attachement fretté

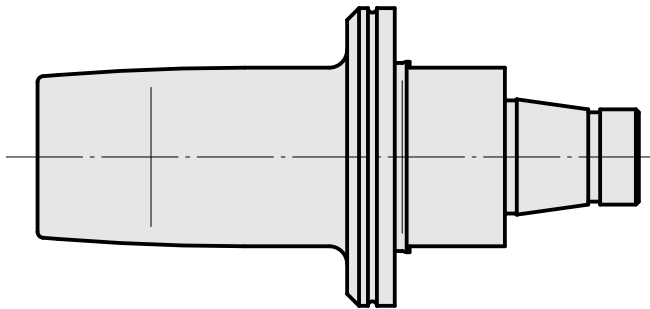
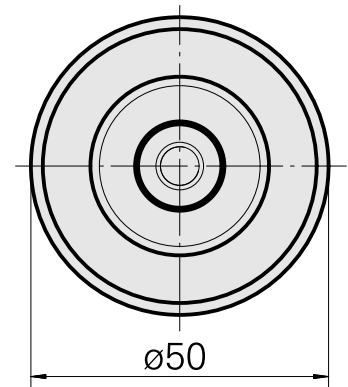
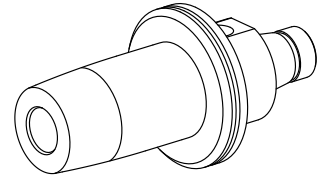

Documents

Aucun téléchargement n'est disponible pour ce produit