

## Spannmutter M32X1,5, für innere Kühlschmierstoffversorgung

### Technische Daten

|                      |              |
|----------------------|--------------|
| WZH Zubehörkategorie | Spannmutter  |
| Aufnahme             | ER25         |
| Spannzangentyp       | ER25         |
| Spannmuttertyp       | Innengewinde |

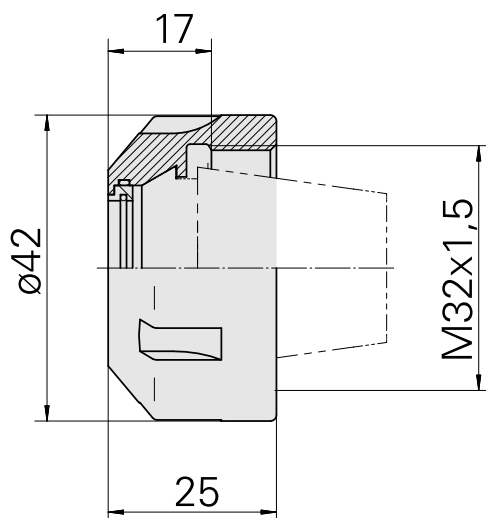
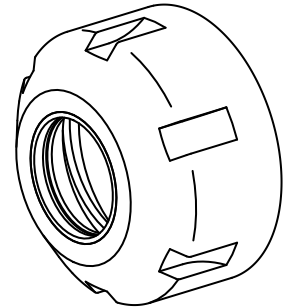

## **Dokumente**

Für dieses Produkt sind keine Downloads vorhanden