

## Broach Torx 20

### Technical data

TH accessories category	Broach
Mounting	Torx 20
Tool mounting	12mm

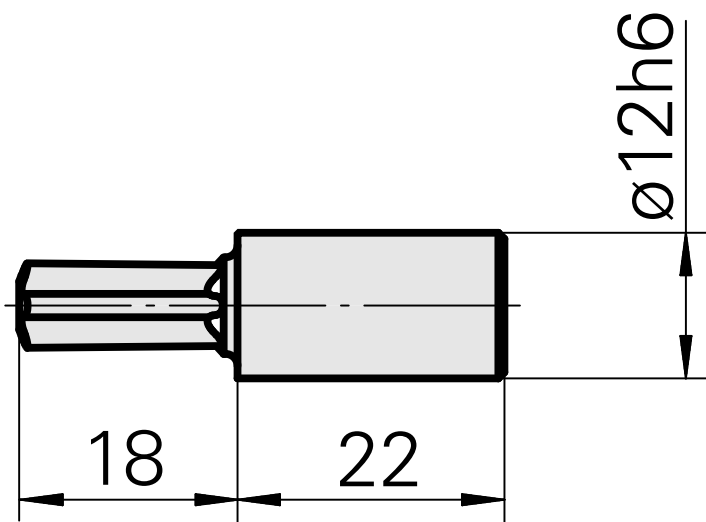
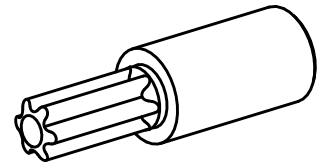

## **Documents**

No downloads available for this product