

Bussola di guida T229 Ø=8,00

Caratteristiche tecniche

Altezza mont. sistema serr.	T229 Axfix
Lin. prod. di altri produkt.	
Tipo di serraggio	Con inserto HM
Diametro nominale (mm)	8 Millimeter
Metodo di serraggio	Serraggio esterno
Modello pinza di serraggio	Programmabile (Axfix)
Variante pinza di serraggio	Scanalatura a S
Lin. prod. di altri produkt.	Schlenker

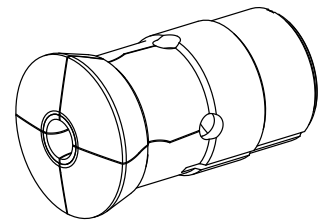

Istruzioni

con boccia



Documenti

Non sono disponibili download per questo prodotto