

Bucha de guia T223 Ø=9,00

Características técnicas

Dimensão disp. fixação	T223
Lin. prod. de outr. fabricant.	
Tipo de fixação	Com inserto HM
Diâmetro nominal (mm)	9 Millimeter
Método de fixação	Fixação externa
Tipo de pinça de fixação	ajustável
Variante de pinça de fixação	Fenda S
Lin. prod. de outr. fabricant.	Schlenker

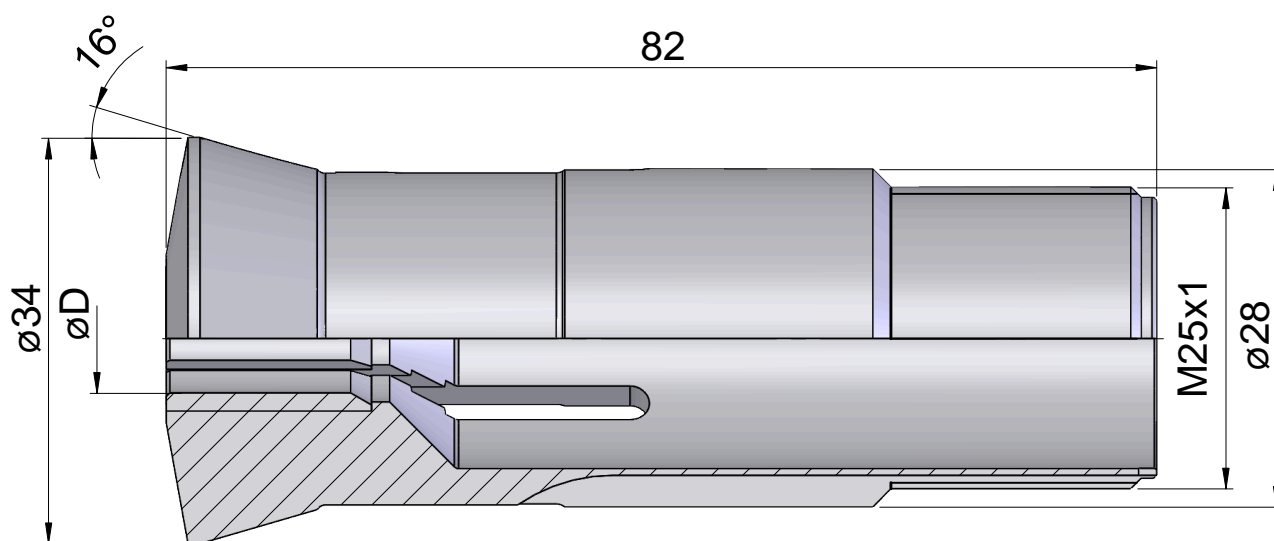
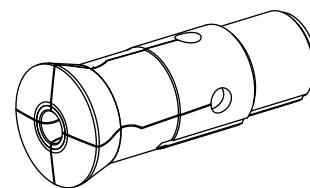

Documentos

Não há downloads disponíveis para este produto