

Douille de guidag T223 Ø=4,00

Données techniques

Taille des organes de bridage	T223
Fabr. tiers gamme prod.	
Modèle d'organe de bridage	Avec insert HM
Diamètre nominal (mm)	4 Millimeter
Méthode de serrage	Serrage extérieur
Modèle de pince de bridage	réglable
Variante de pince de bridage	Fente S
Fabr. tiers gamme prod.	Schlenker

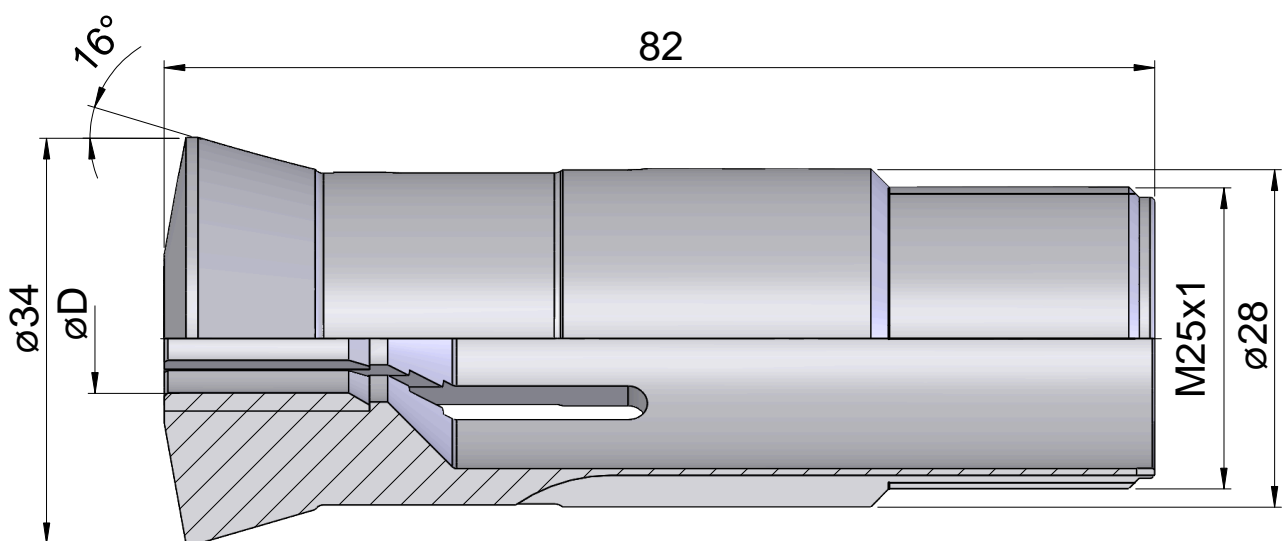

Documents

Aucun téléchargement n'est disponible pour ce produit