

## Pince de serrage 138E/F20 Ø=15,00

### Données techniques

Taille des organes de bridage	138E/F20
Fabr. tiers gamme prod.	
Modèle d'organe de bridage	lisse
Diamètre nominal (mm)	15 Millimeter
Méthode de serrage	Serrage extérieur
Variante de pince de bridage	Fentes vulcanisées (standard)
Fabr. tiers gamme prod.	Schlenker

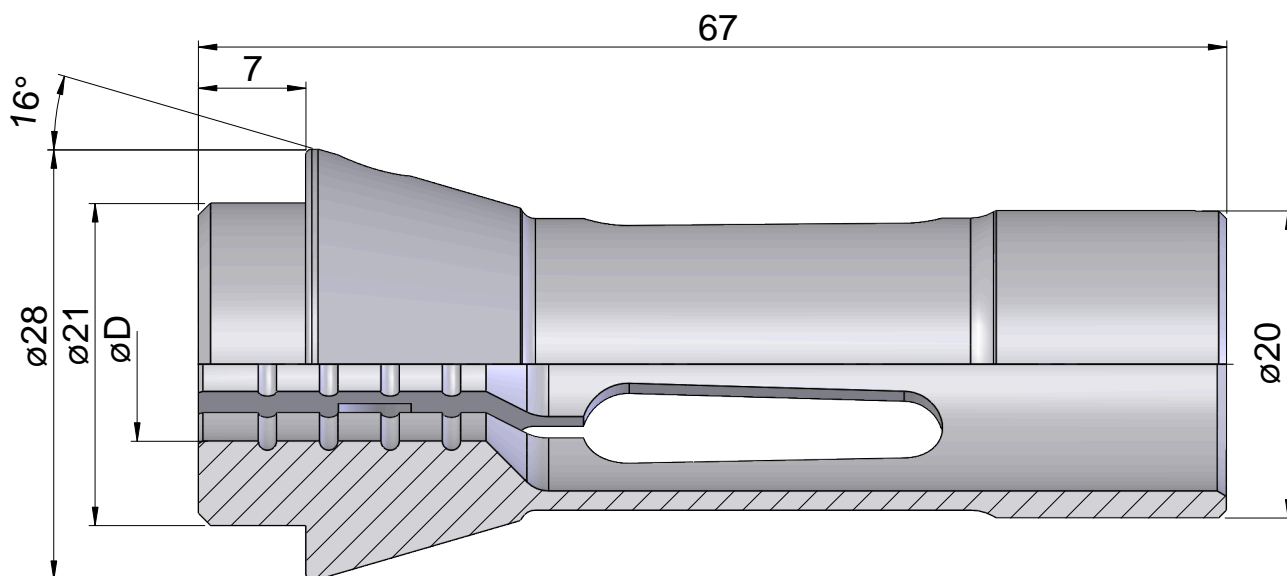

## **Documents**

Aucun téléchargement n'est disponible pour ce produit