

Douille de guidag T223 Ø=14,00

Données techniques

| | |
|-------------------------------|-------------------------------|
| Taille des organes de bridage | T223 Axfix |
| Fabr. tiers gamme prod. | |
| Modèle d'organe de bridage | Avec insert HM |
| Diamètre nominal (mm) | 14 Millimeter |
| Méthode de serrage | Serrage extérieur |
| Modèle de pince de bridage | Programmable (Axfix) |
| Variante de pince de bridage | Fentes vulcanisées (standard) |
| Fabr. tiers gamme prod. | Schlenker |



Remarque

avec douille

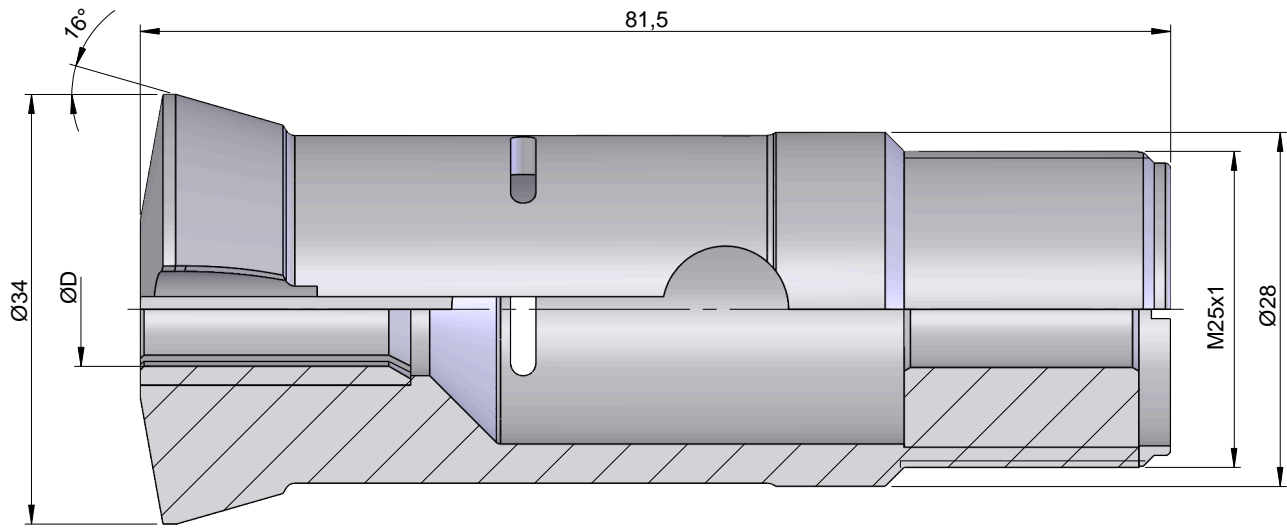

Documents

Aucun téléchargement n'est disponible pour ce produit