

Pince de serrage 1212E/F16 Ø=6,00

Données techniques

Taille des organes de bridage	1212E/F16
Fabr. tiers gamme prod.	
Modèle d'organe de bridage	rainuré
Diamètre nominal (mm)	6 Millimeter
Méthode de serrage	Serrage extérieur
Variante de pince de bridage	Fentes vulcanisées (standard)
Fabr. tiers gamme prod.	Schlenker

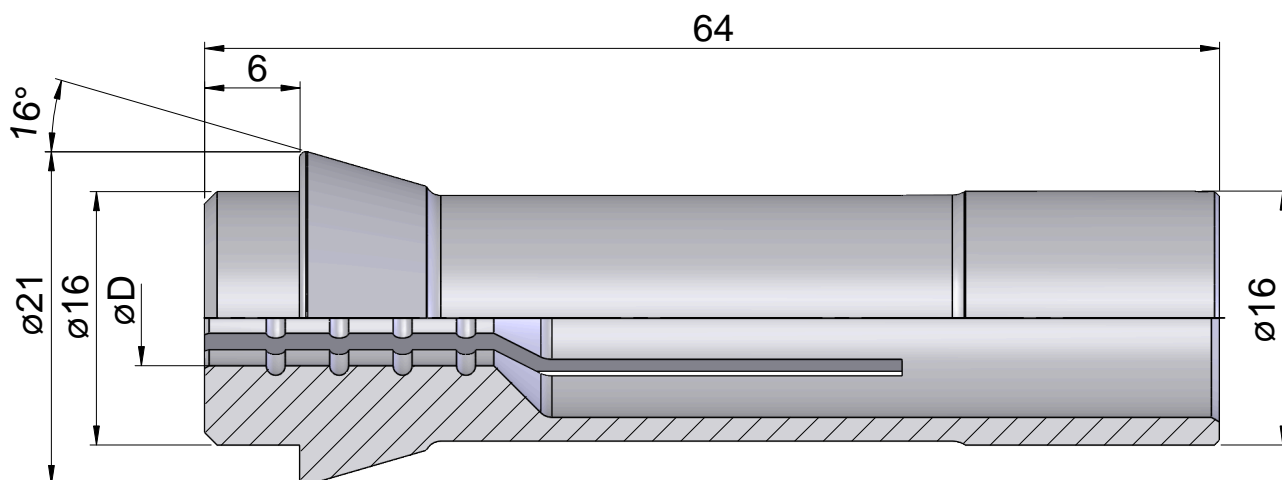

Documents

Aucun téléchargement n'est disponible pour ce produit