

KREISSÄGEBL. 125X5, Breite Kreisägeblattes 5 mm

Technische Daten

WZH Zubehörkategorie

Kreissägeblatt D125

Werkzeugaufnahme

22mm

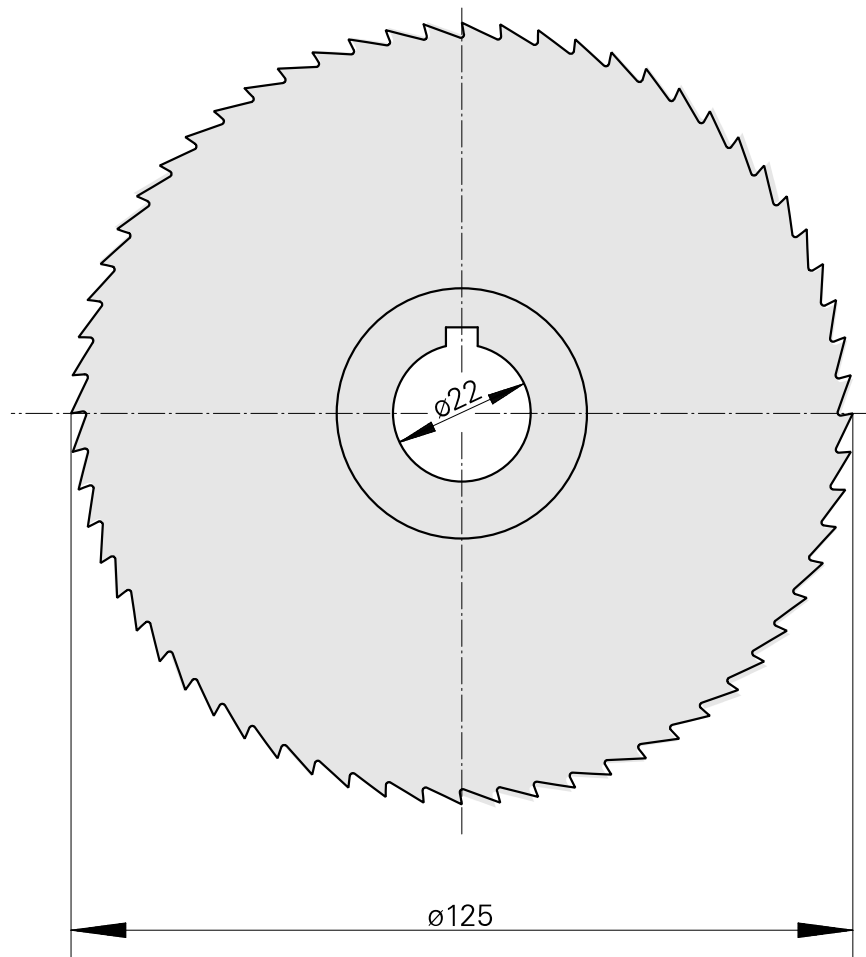
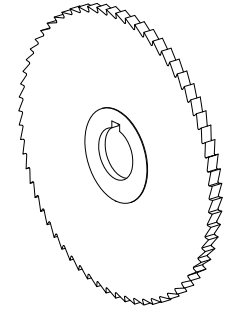

Dokumente

Für dieses Produkt sind keine Downloads vorhanden