

Porte-foret VDI 40 MK2

Données techniques

Queue VDI	VDI 40
Entraînement	non entraîné
Fixation VDI	aucune
Arrosage	central
Pression	20 bar
Attachement	MK2
Réversible 180°	non
X [mm]	36
Y [mm]	–
Z [mm]	–
Produits INDEX TRAUB	V200 • V160C • V160G • V300 • TNA400 • B400 • B500 • TNA500.2 • TNA400.2 • TNA400.3 • B400.3 • B500.3 • TNA500.3

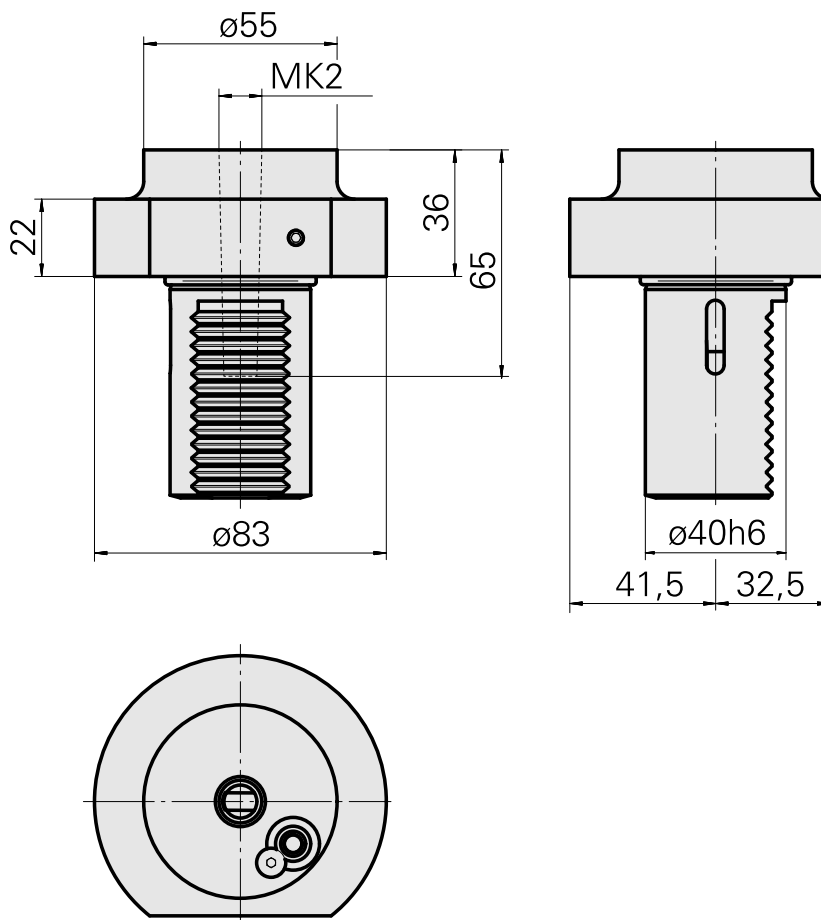
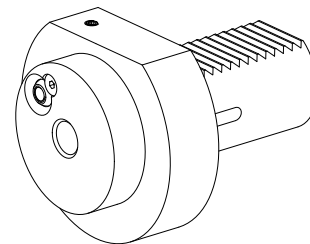

Documents

Aucun téléchargement n'est disponible pour ce produit