

## Spannmutter M32x1,5

### Technische Daten

<b>WZH Zubehörkategorie</b>	Spannmutter
<b>Aufnahme</b>	ER25
<b>Spannzangentyp</b>	ER25
<b>Spannmuttertyp</b>	Innengewinde

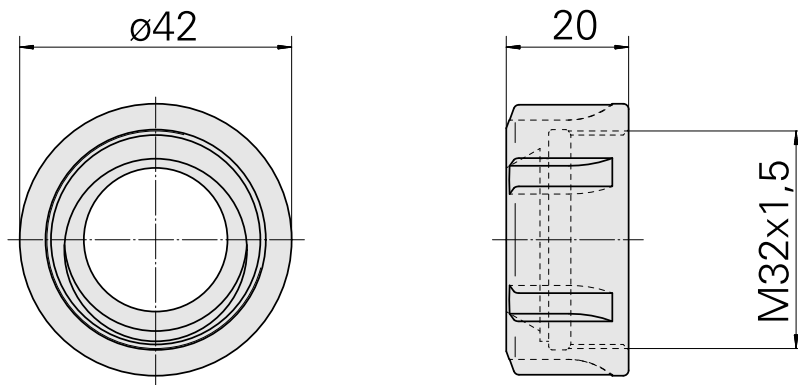
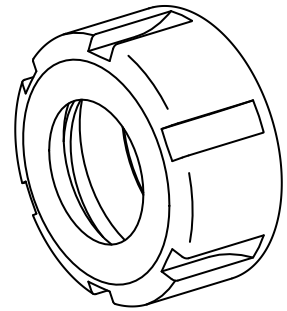

## **Dokumente**

Für dieses Produkt sind keine Downloads vorhanden