

WFB 20-12 D4

Caratteristiche tecniche

Categoria acces. portautensile	WFB 20-12
Attacco	D4
Accessorio per cambio rapido	attacco Weldon

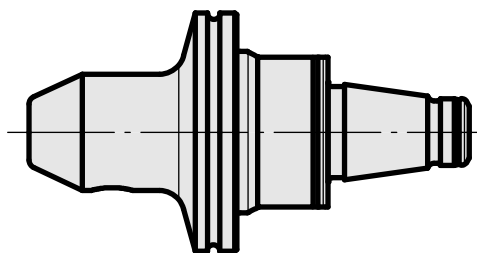
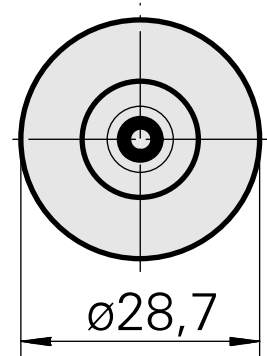
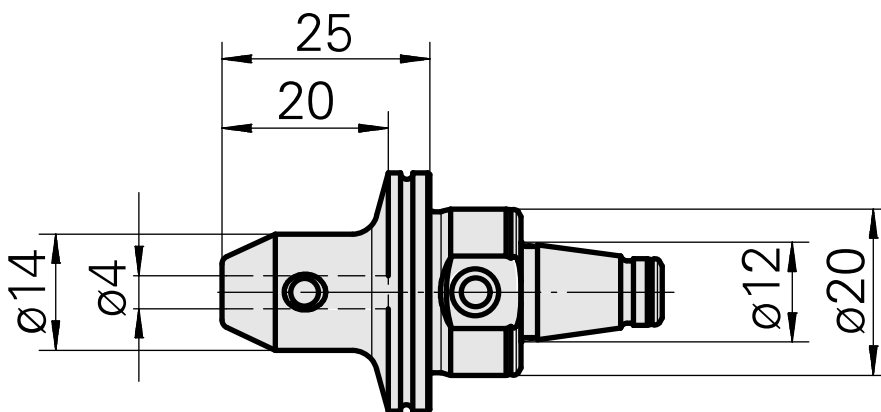
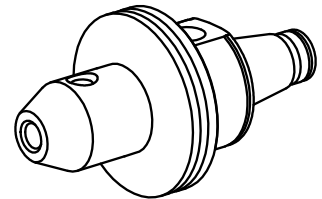

Documenti

Non sono disponibili download per questo prodotto