

Drehhalter VDI 20 Vierkant 16x16, Form C2/C3

Technische Daten

| | |
|----------------------|-------------------|
| Schaft VDI | VDI 20 |
| Antrieb | nicht angetrieben |
| Fixierung VDI | W-Verzahnung |
| Kühlung | außen |
| Druck | 40 bar |
| Aufnahme | Vierkant 16x16 |
| 180° wendbar | ja |
| X [mm] | 55 |
| Y [mm] | – |
| Z [mm] | 31 |
| Produkte INDEX TRAUB | C100 |

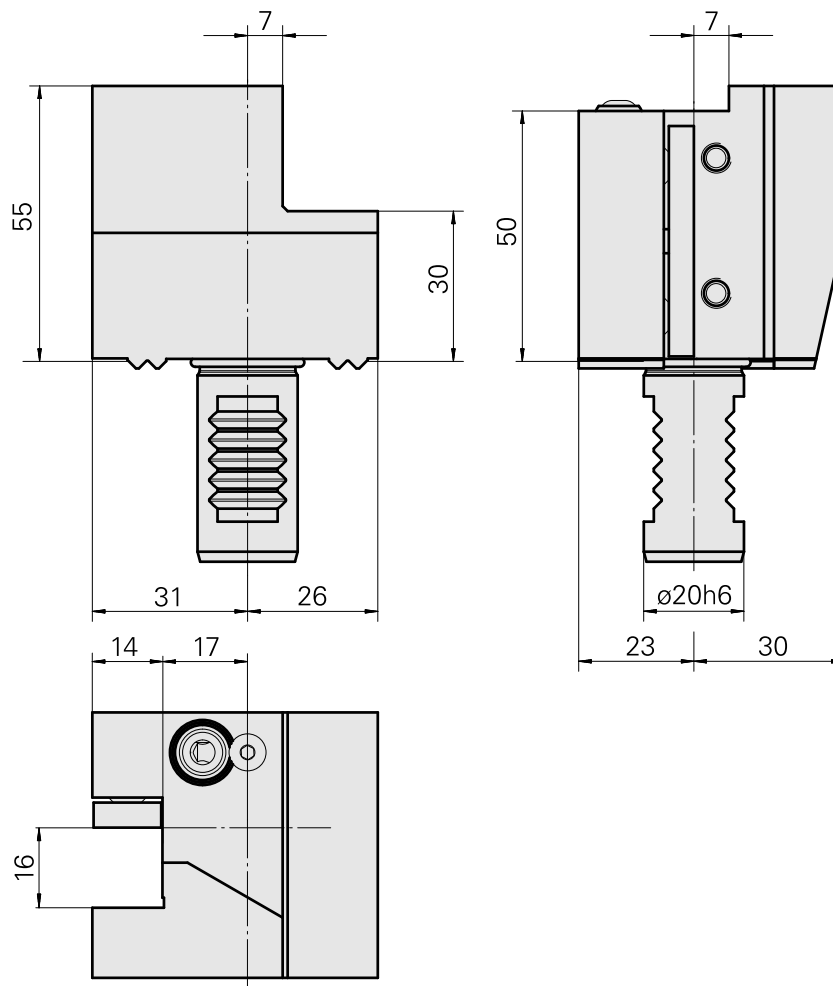
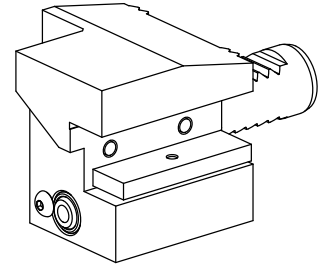

Dokumente

Für dieses Produkt sind keine Downloads vorhanden

Zubehör

Optionales Zubehör

weiteres Zubehör

[Dichtung 6D x 12D x 10,5](#)

Artikel-Id : 10478680

frühere Artikel-Id : W67221.4196

[Verschlussbolzen D12 D12](#)

Artikel-Id : 10532667

frühere Artikel-Id : W00015.0021

[Kugelspritzdüse D12 M6 12D/M6](#)

Artikel-Id : 10602750

frühere Artikel-Id : 474550.0101

[Schraube-Linsen 010.9 M 4x 6/T20](#)

Artikel-Id : 10344546

frühere Artikel-Id : 410243.0406
