

Spannzange 138E/F20 Ø=15,00

Technische Daten

Spannmittelbaugröße	138E/F20
Hersteller Produktlinie	Spannzange
Spannausführung	glatt
Nenn Durchmesser	15 Millimeter
Spannmethode	Außenspannung
Spannzangenvariante	Schlitze vulkanisiert (Stdrd)
Hersteller Produktlinie	Schlenker

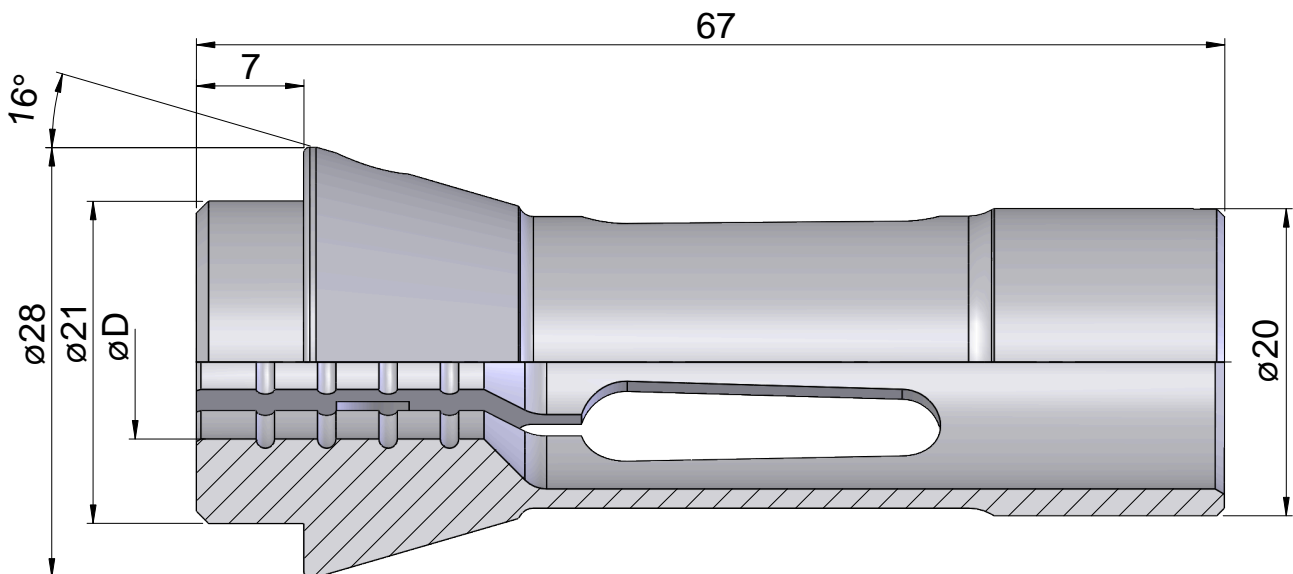
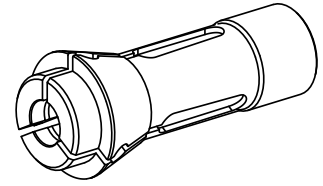

Dokumente

Für dieses Produkt sind keine Downloads vorhanden