

## Mounting sleeve with collar D12/ 8mm

### Technical data

TH accessories category	Mounting sleeve with collar
Mounting	D12
Tool mounting	8mm

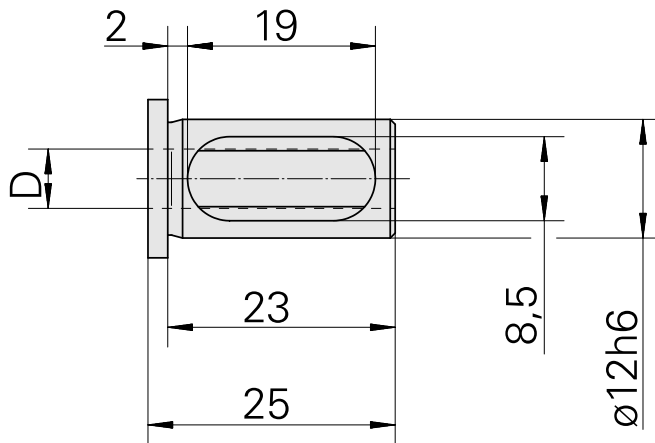

## **Documents**

No downloads available for this product