

Attacco utensile

Caratteristiche tecniche

Categoria acces. portautensile

Adattat. blocco preregolazione

Attacco per utensile

HSK 50

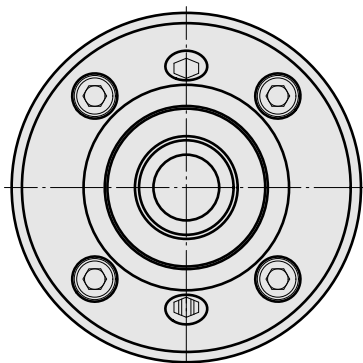
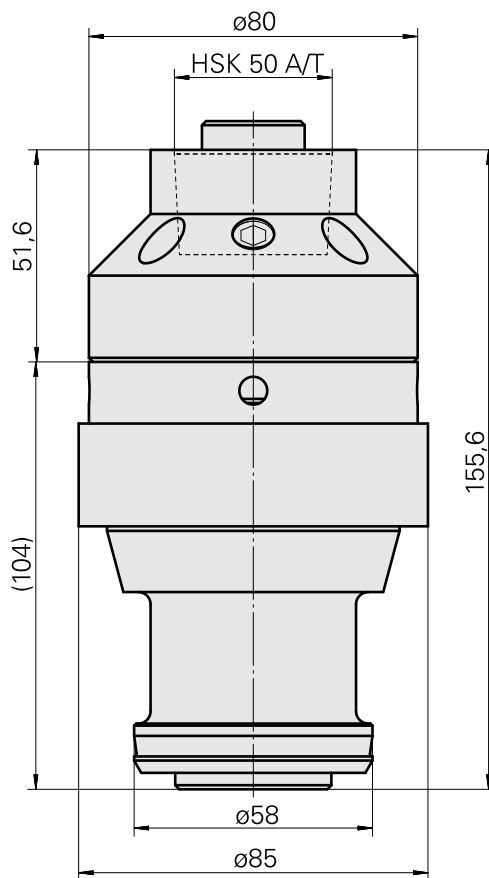

Documenti

Non sono disponibili download per questo prodotto